

ARBEITSANLEITUNG 1K/2K

INSTRUCTION SHEET 1C/2C

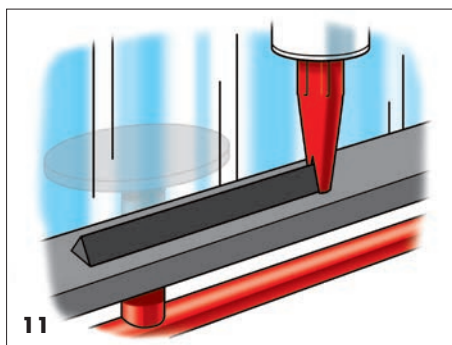
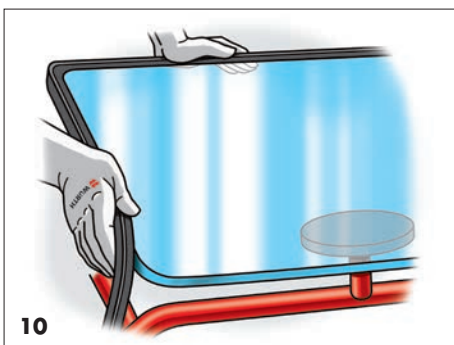
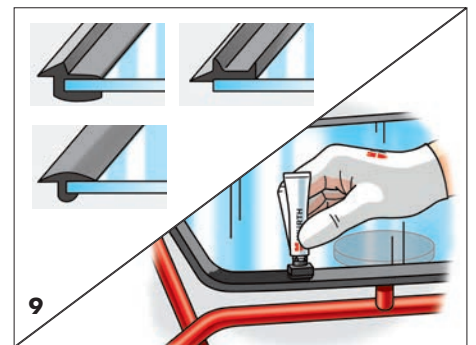
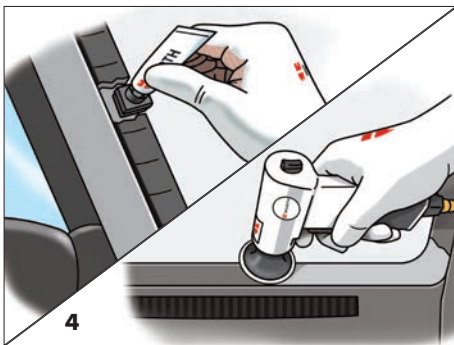
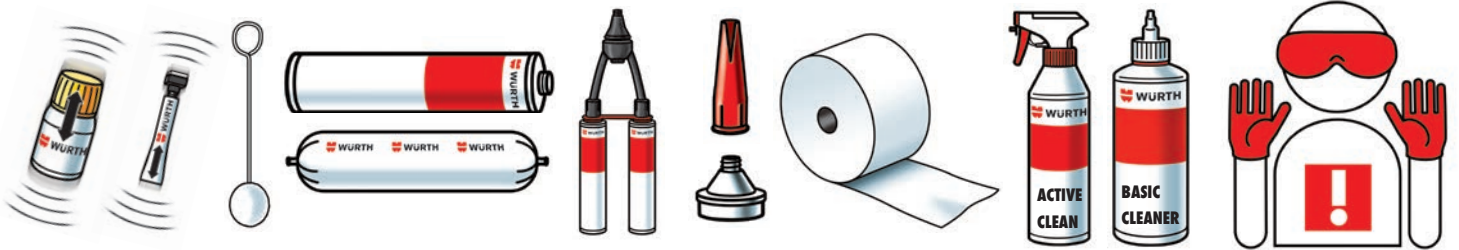

SICHERHEITSSCHULUNG

für diisocyanathaltige Polyurethan (PU) Produkte

Ab dem 24. August 2023 ist ein
Schulungszertifikat erforderlich



Bei der gewerblichen und industriellen Verwendung/Handhabung von diisocyanathaltigen PU-Klebstoffen und PU-Dichtstoffen muss aufgrund einer EU-Beschränkung sichergestellt werden, dass der Anwender geschult und zertifiziert ist.

Gelangen Sie einfach & schnell über PC, Tablet oder Smartphone zum Schulungszertifikat mit dem Würth-Zugang auf <https://www.safeusediisocyanates.eu/de/>

Erhalten Sie Ihr persönliches Zertifikat mit geringem Zeitaufwand und 5 Jahren Gültigkeit.

Seit dem 24. Februar 2022 sind die entsprechenden PU-Produkte, für die eine Schulung erforderlich ist, auf dem Etikett mit folgendem Satz gekennzeichnet.

„Ab dem 24. August 2023 ist vor der industriellen oder gewerblichen Verwendung eine angemessene Schulung erforderlich“

Mit diesem **Gutscheincode** können Sie die Schulung **kostenfrei** absolvieren:
FEICA_21_N12

Sie möchten wissen welche Produkte betroffen sind oder benötigen Hilfe? Sprechen Sie uns an und fragen Sie ihren zuständigen Würth Verkäufer.

SCHRITT FÜR SCHRITT ANLEITUNG ZUR SCHULUNG UND ZERTIFIZIERUNG

1 Gehen Sie mit Ihrem Endgerät über den Link <https://www.safeusediisocyanates.eu/de/> auf die Schulungsseite.

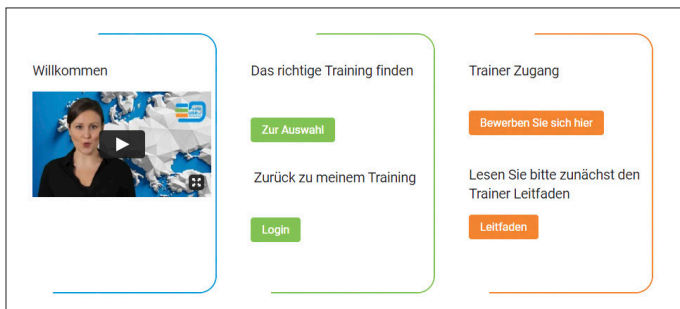

2 Wählen Sie das entsprechende Training **und die Sprache** anhand Ihrer Produkte und Anwendungen aus.



3 Tragen Sie Ihren Namen und die Firmendaten in das Formular ein und akzeptieren Sie die allgemeinen Geschäftsbedingungen und Datenschutzrichtlinien. Fahren Sie fort.

4 Tragen Sie den Gutscheincode **FEICA_21_N12** im Gutscheinfeld ein und fahren Sie fort.

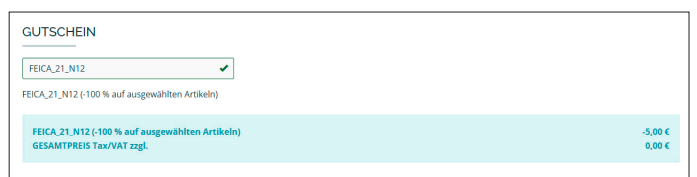

5 Über das idloom Konto kann die Schulung durchgeführt werden und das Zertifikat abgerufen werden. Über dieses Konto kann immer auf das aktuelle Zertifikat zugegriffen oder eine erneute Zertifizierung durchgeführt werden.

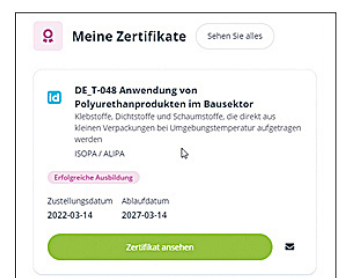
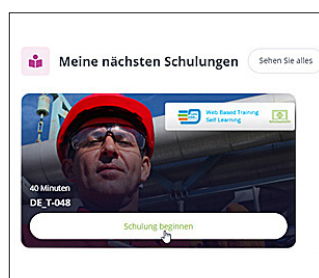
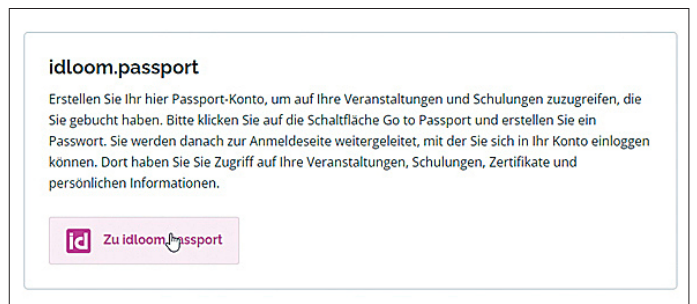

SICHERHEITSSCHULUNG

für diisocyanathaltige Polyurethan (PU) Produkte

Ab dem 24. August 2023 ist ein
Schulungszertifikat erforderlich



Bei der gewerblichen und industriellen Verwendung/
Handhabung von diisocyanathaltigen PU-Klebstoffen
und PU-Dichtstoffen muss aufgrund einer EU-Beschrän-
kung sichergestellt werden, dass der Anwender geschult
und zertifiziert ist.

Gelangen Sie einfach & schnell über PC, Tablet oder
Smartphone zum Schulungszertifikat mit dem Würth-
Zugang auf <https://www.safeusediisocyanates.eu/de/>

Erhalten Sie Ihr persönliches Zertifikat mit geringem
Zeitaufwand und 5 Jahren Gültigkeit.

Seit dem 24. Februar 2022 sind die entsprechenden
PU-Produkte, für die eine Schulung erforderlich ist, auf
dem Etikett mit folgendem Satz gekennzeichnet.
„Ab dem 24. August 2023 ist vor der industriellen oder
gewerblichen Verwendung eine angemessene Schulung
erforderlich“

Jetzt in ca. 40 Minuten Schulung absolvieren
unter www.safeusediisocyanates.eu/de
Gutscheincode: FEICA_21_N12



Sie möchten wissen welche Produkte
betroffen sind oder benötigen Hilfe?
Sprechen Sie uns an und fragen Sie
ihren zuständigen Würth Verkäufer.

SCHRITT FÜR SCHRITT ANLEITUNG ZUR SCHULUNG UND ZERTIFIZIERUNG

- 1** Gehen Sie mit Ihrem Endgerät über den Link <https://www.safeusediisocyanates.eu/de/> auf die Schulungsseite: Klicken Sie auf - Selbstlernen - Buchen Sie ein E-Learning



- 2** Wählen Sie die entsprechende Sprache und das Training, anhand Ihrer Produkte und Anwendungen aus: Klicken Sie auf - Klebstoffe und Dichtungsmittel - Training 048

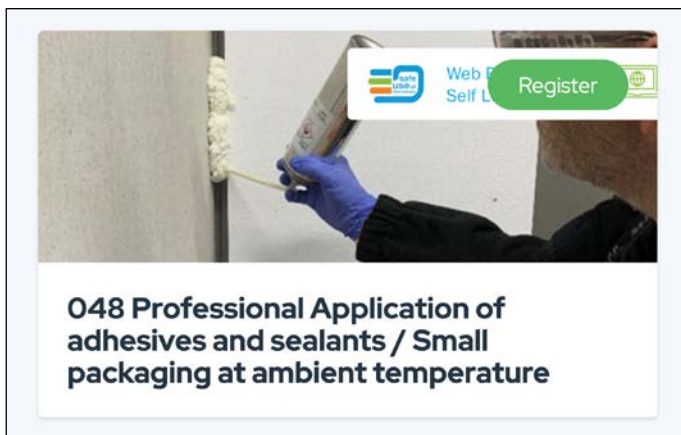

Beachten Sie die Sprache!



- 3** Tragen Sie Ihren Namen und die Firmendaten in das Formular ein und akzeptieren Sie die allgemeinen Geschäftsbedingungen und Datenschutzrichtlinien. Fahren Sie fort.

- 4** Tragen Sie den Gutscheincode **FEICA_21_N12** im Gutscheinfeld ein und fahren Sie fort.

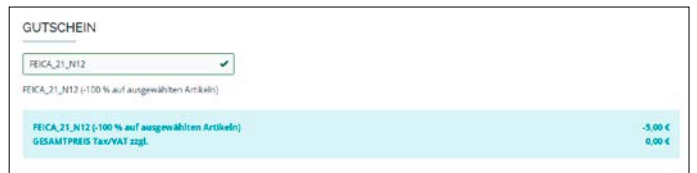

- 5** Über das idloom Konto kann die Schulung durchgeführt werden und das Zertifikat abgerufen werden. Über dieses Konto kann immer auf das aktuelle Zertifikat zugegriffen oder eine erneute Zertifizierung durchgeführt werden.

